

PROJETO:
MELHORIA SANITÁRIA DOMICILIAR
 PREFEITURA MUNICIPAL DE BURITI - MA
 FUNASA-MINISTERIO DA SAUDE FUNDAÇÃO NACIONAL DE SAÚDE / 2017

TITULO:
 PRIVADA HIGIÊNICA (PLANTA BAIXA, COBERTURA, CORTE E FACHADA)

ENDEREÇO:
 POV. MATINHA DO BASILIO E SÃO BENTO

PRANCHA:
01/06

QUANTIDADE:
 42 Und

DATA:
 Jun./2017

DESENHO:
 Nonata vieira

ADMINISTRAÇÃO:
 Lourinaldo Batista da Silva

ESC. PLOTAGEM:
1/25

OBRA:
 MELHORIA SANITÁRIA DOMICILIAR - TIPO 2

TEC.RESP.:
 Marco Antonio Maranhão
 Eng. Civil CREA DF/4475
 Visto MA - 2942

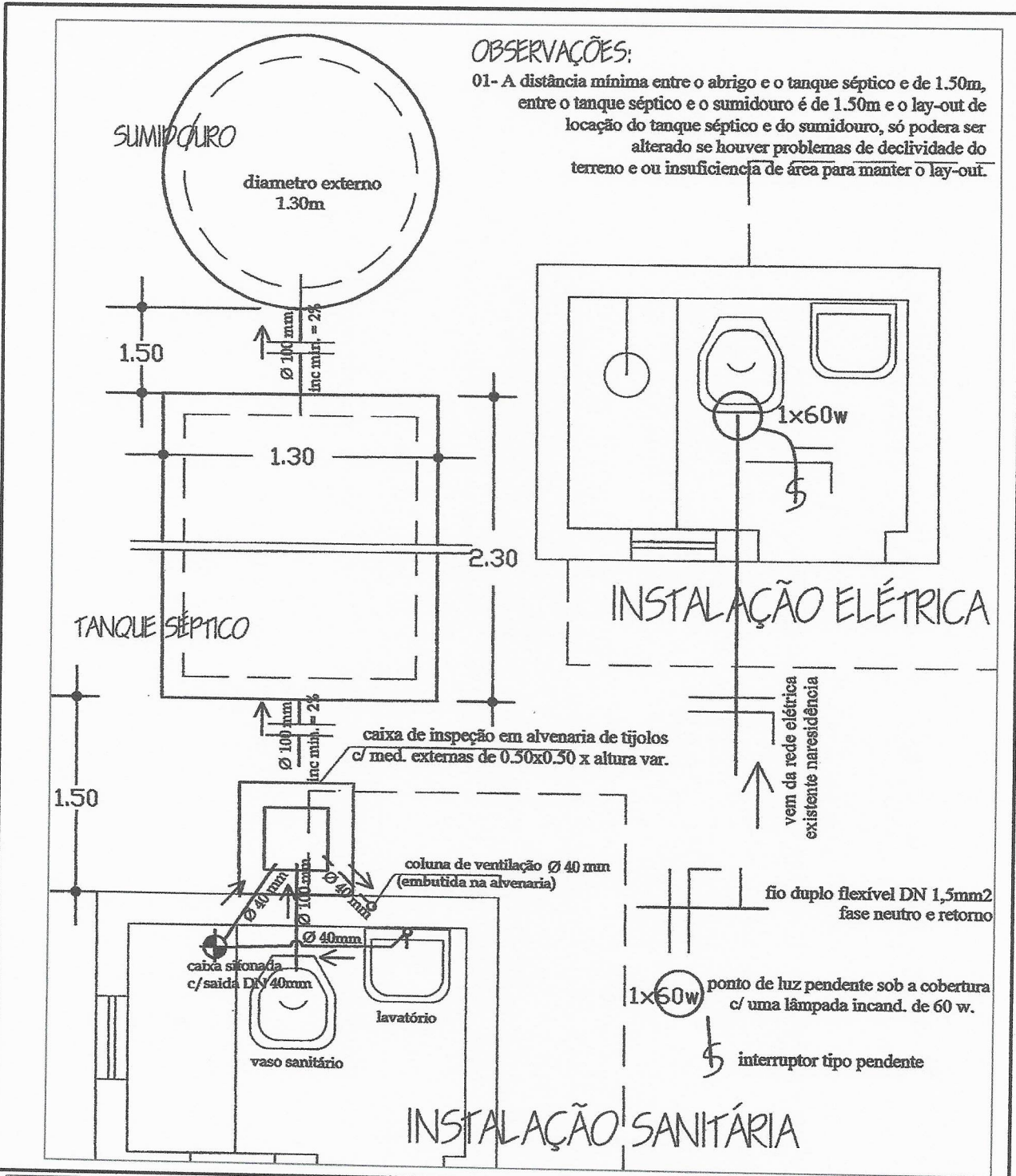

OBSERVAÇÕES:
 01- A distância mínima entre o abrigo e o tanque séptico e de 1.50m, entre o tanque séptico e o sumidouro é de 1.50m e o lay-out de localização do tanque séptico e do sumidouro, só podera ser alterado se houver problemas de declividade do terreno e ou insuficiencia de área para manter o lay-out.



PROJETO:
MELHORIA SANITÁRIA DOMICILIAR
 PREFEITURA MUNICIPAL DE BURITI - MA
 FUNASA-MINISTERIO DA SAUDE FUNDAÇÃO NACIONAL DE SAÚDE / 2017

QUANTIDADE: 42 Und
 ESC. PLOTAGEM: 1/25
 DATA: Jun./2017
 DESENHO: Nonata vieira
 ADMINISTRAÇÃO: Lourinaldo Batista da Silva

TITULO: PLANTA BAIXA (INSTALAÇÕES SANITÁRIA)
 ENDEREÇO: POV. MATINHA DO BASILIO E SÃO BENTO
 OBRA: MELHORIA SANITÁRIA DOMICILIAR - TIPO 2
 TEC.RESP.: Marco Antonio Maranhão
 Eng. Civil CREA DF/4475
 Visto MA - 2042

PRANCHA:
02/06

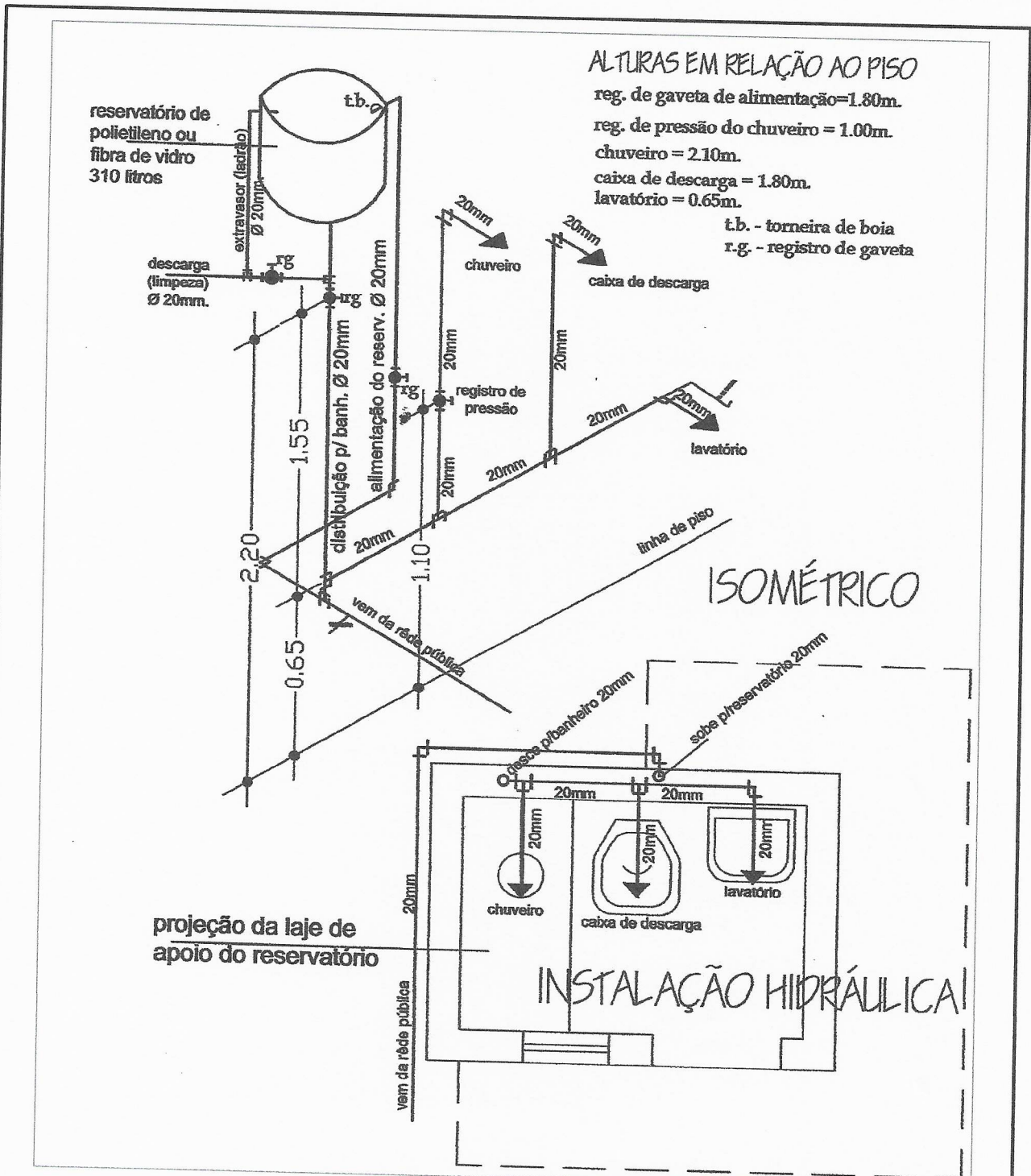

	PROJETO: MELHORIA SANITÁRIA DOMICILIAR PREFEITURA MUNICIPAL DE BURITI - MA FUNASA-MINISTERIO DA SAUDE FUNDAÇÃO NACIONAL DE SAÚDE / 2017		03/06
	TITULO: PLANTA BAIXA E ISOMÉTRICO (INSTALAÇÕES HIDRÁULICA)	PRANCHA:	
ENDEREÇO: POV. MATINHA DO BASILIO E SÃO BENTO	OBRA: MELHORIA SANITÁRIA DOMICILIAR - TIPO 2		
QUANTIDADE: 42 Und	ESC. PLOTAGEM: 1/25	TEC. RESP.: Marco Antonio Maranhão Eng. Civil CREA DF/4475 Visto MA - 2942	
DATA: Jun./2017	DESENHO: Nonata vieira	ADMINISTRAÇÃO: Lourinaldo Batista da Silva	

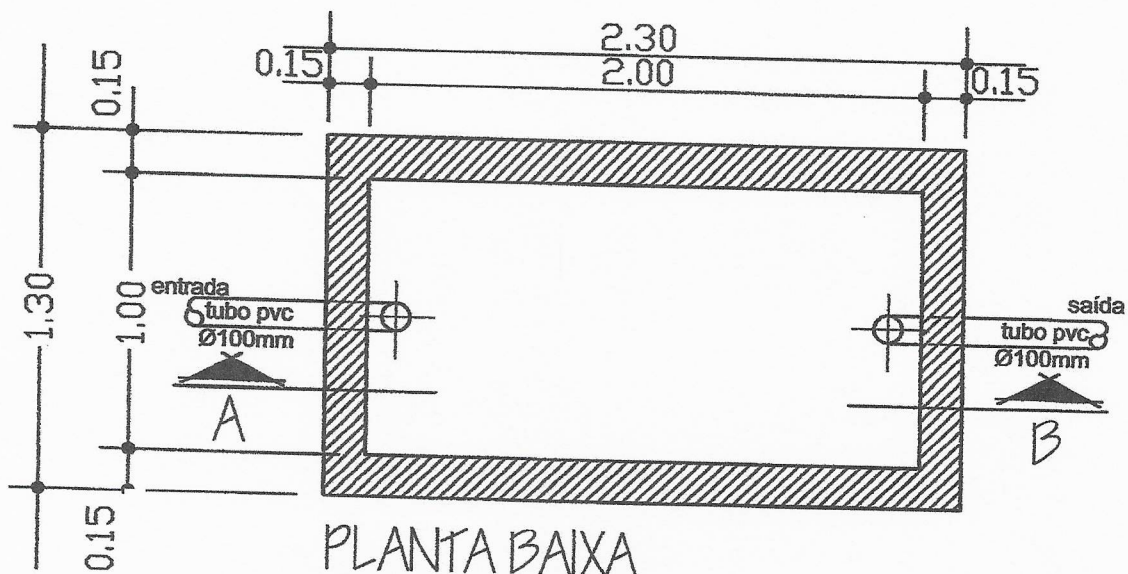

PLANTA BAIXA

TANQUE SÉPTICO

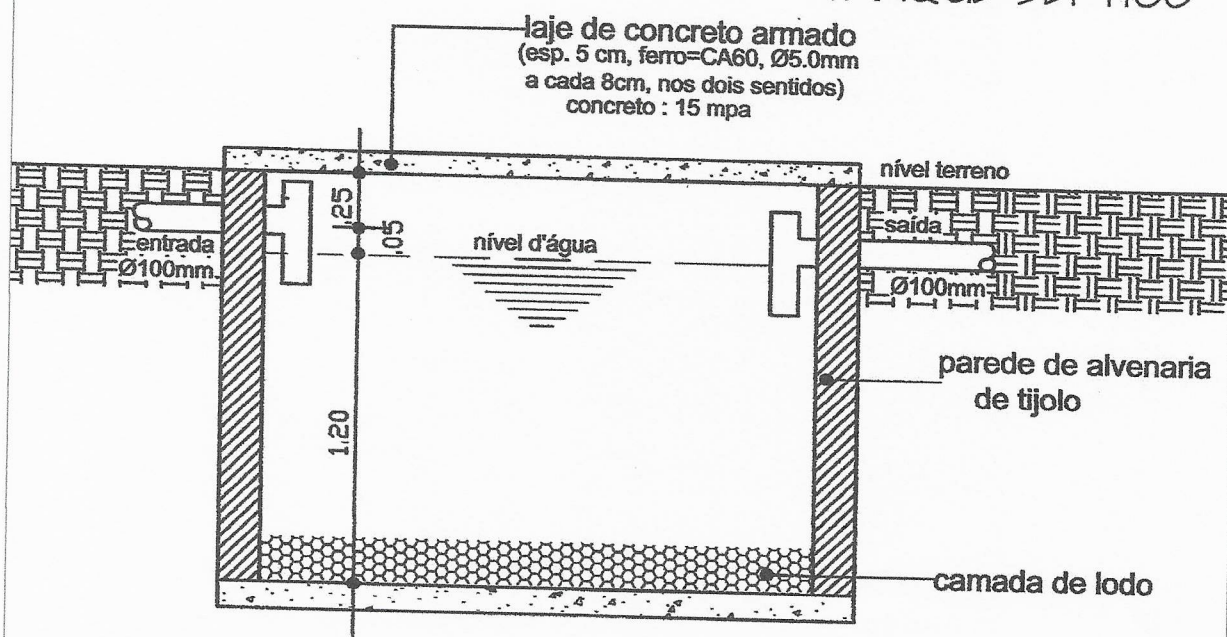

CORTE - AB



PROJETO:

MELHORIA SANITÁRIA DOMICILIAR

PREFEITURA MUNICIPAL DE BURITI - MA
FUNASA-MINISTERIO DA SAUDE FUNDAÇÃO NACIONAL DE SAÚDE / 2017

TITULO:

TANQUE SEPTICO / P. BAIXA - CORTE (INSTALAÇÕES SANITÁRIA)

PRANCHA:

ENDEREÇO:

POV. MATINHA DO BASILIO E SÃO BENTO

QUANTIDADE:

42 Und

ESC. PLOTAGEM:

1/25

OBRA:

MELHORIA SANITÁRIA DOMICILIAR - TIPO 2

DATA:

Jun./2017

TEC.RESP.:

Marco Antônio Maranhão
Eng. Civil CREA DF/4475
Visto MA- 2942

DESENHO:

Nonata vieira

ADMINISTRAÇÃO:

Lourinaldo Batista da Silva

04/06

Proj. da tampa de concreto
DN 60cm. esp 0.07cm

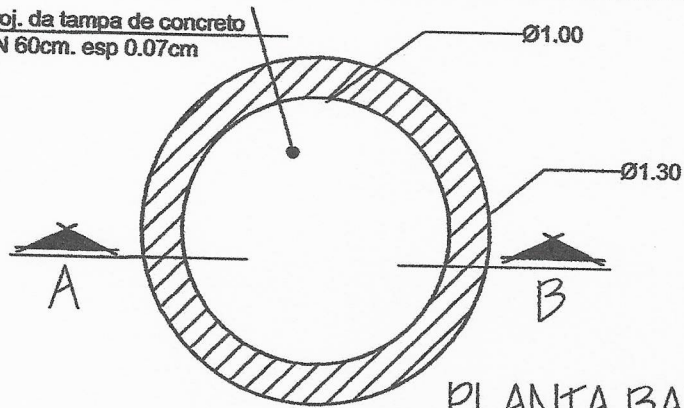

PLANTA BAIXA

SUMIDOURO DE ALVENARIA

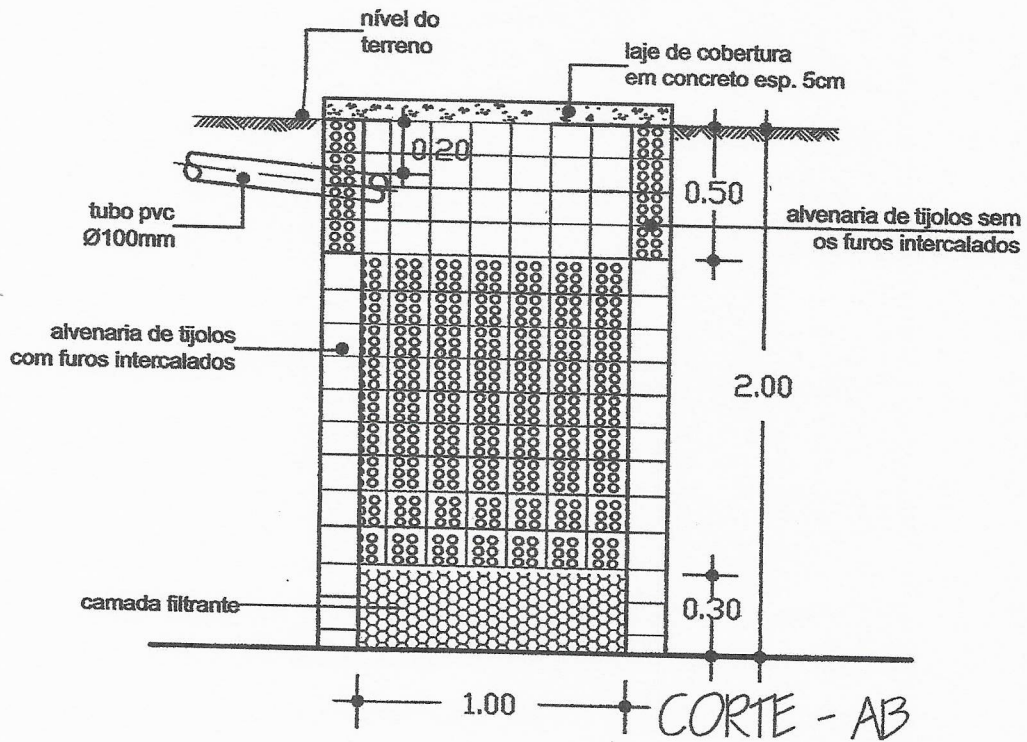

PROJETO:

MELHORIA SANITÁRIA DOMICILIAR

PREFEITURA MUNICIPAL DE BURITI - MA
FUNASA-MINISTERIO DA SAUDE FUNDAÇÃO NACIONAL DE SAÚDE / 2017

TÍTULO:

SUMIDOURO / P. BAIXA - CORTE (INSTALAÇÕES SANITÁRIA)

PRANCHA:

ENDEREÇO:

POV. MATINHA DO BASILIO E SÃO BENTO

QUANTIDADE:

42 Und

ESC. PLOTAGEM:

1/25

OBRA:

MELHORIA SANITÁRIA DOMICILIAR - TIPO 2

DATA:

Jun./2017

TEC.RESP.:

Marco Antonio Maranhão
Eng. Civil CREA DF/4475
Visto MA - 2942

DESENHO:

Nonata vieira

ADMINISTRAÇÃO:

Lourinaldo Batista da Silva

05/06

SUMIDOURO: DETALHE DA FERRAGEM

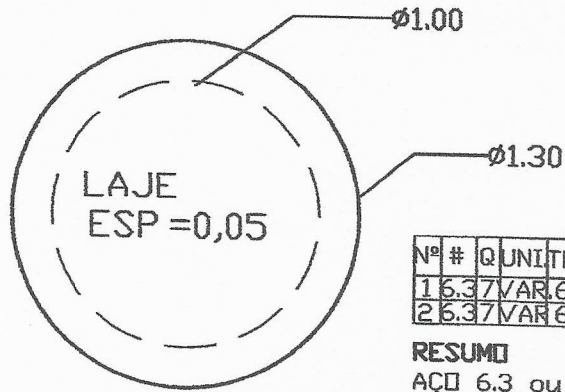

FORMA DA TAMPA

Nº #	Q	UNIT	TOTAL
1	6.37	VAR.	6.65
2	6.37	VAR.	6.65

RESUMO
 AÇO 6.3 ou 1 4"
 COMP. TOTAL 13.30m.
 PESO 3,325Kg.

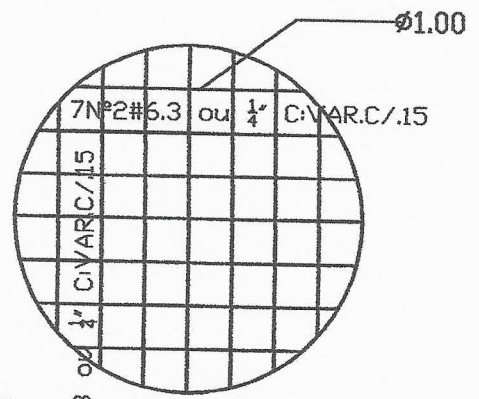

ARMAÇÃO DA TAMPA

TANQUE SÉPTICO: DETALHE DA FERRAGEM

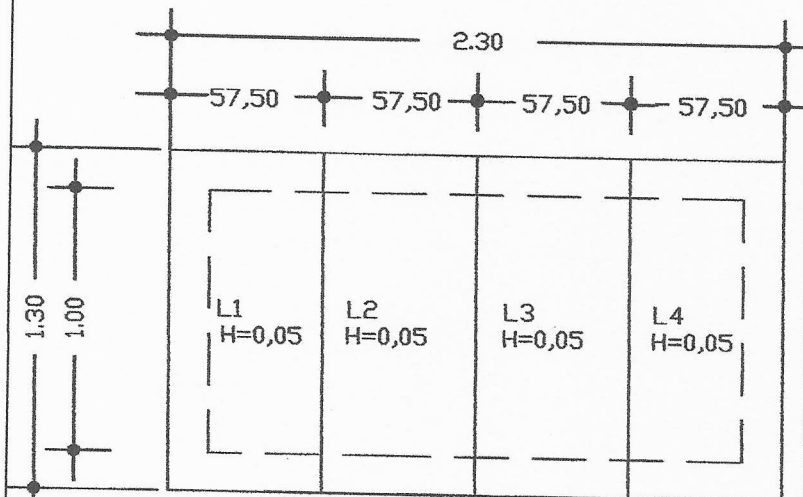

FORMA DA TAMPA

Nº #	Q	UNIT	TOTAL
1	6.36	.55	3.30
2	6.35	L.26	6.30

6Nº5#6.3 ou 1/4" C.55m. C./25

RESUMO PARA
 UMA PLACA
 AÇO 6.3 ou 1/4"

COMP.TOTAL 9.60m
 PESO 2,400Kg

RESUMO PARA
 AS 4 PLACAS
 AÇO 6.3 ou 1/4"
 COMP.TOTAL 38.40
 PESO 9,600Kg.



PROJETO:

MELHORIA SANITÁRIA DOMICILIAR

PREFEITURA MUNICIPAL DE BURITI - MA
 FUNASA-MINISTERIO DA SAUDE FUNDAÇÃO NACIONAL DE SAÚDE / 2017

TÍTULO:

SUMIDOURO - TANQUE SEPTICO (DETALHE DA FERRAGEM)

PRANCHA:

ENDEREÇO:

POV. MATINHA DO BASILIO E SÃO BENTO

QUANTIDADE:

42 Und

ESC. PLOTAGEM:

1/25

DATA:

Jun./2017

OBRA:

MELHORIA SANITÁRIA DOMICILIAR - TIPO 2

DESENHO:

Nonata vieira

TEC.RESP.:

Marco Antonio Maranhão
 Eng. Civil CREA DF/4475
 Visto MA - 2942

ADMINISTRAÇÃO:

Lourinaldo Batista da Silva

06/06

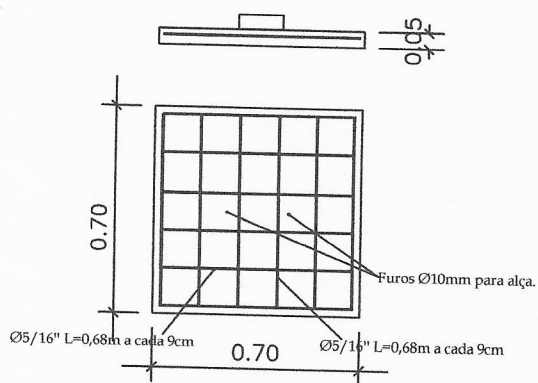

TAMPA

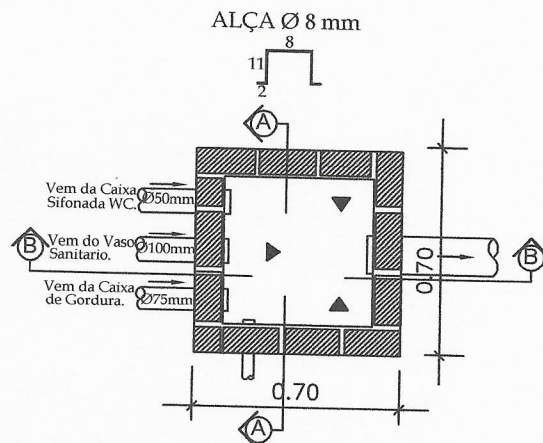

PLANTA BAIXA

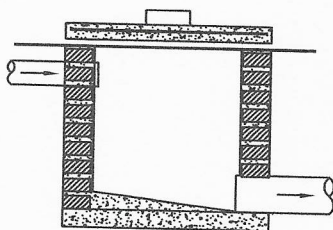

CORTE - AA

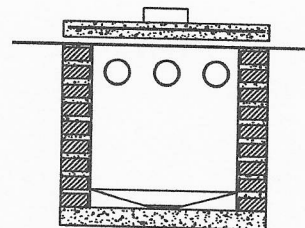

CORTE - BB



PROJETO:

MELHORIA SANITÁRIA DOMICILIAR

PREFEITURA MUNICIPAL DE BURITI - MA
FUNASA-MINISTERIO DA SAUDE FUNDAÇÃO NACIONAL DE SAÚDE / 2017

TÍTULO:

CAIXA DE PASSAGEM - DETALHES

PRANCHA:

ENDEREÇO:

POV. MATINHA DO BASILIO E SÃO BENTO

QUANTIDADE:

42 Und

ESC. PLOTAGEM:

1/25

OBRA:

MELHORIA SANITÁRIA DOMICILIAR - TIPO 2

DATA:

Jun./2017

TEC.RESP.:

Marco Antonio Maranhão
Eng. Civil CREA DF 14475
Visto MA - 2942

DESENHO:

Nonata vieira

ADMINISTRAÇÃO:

Lourinaldo Batista da Silva

01/01

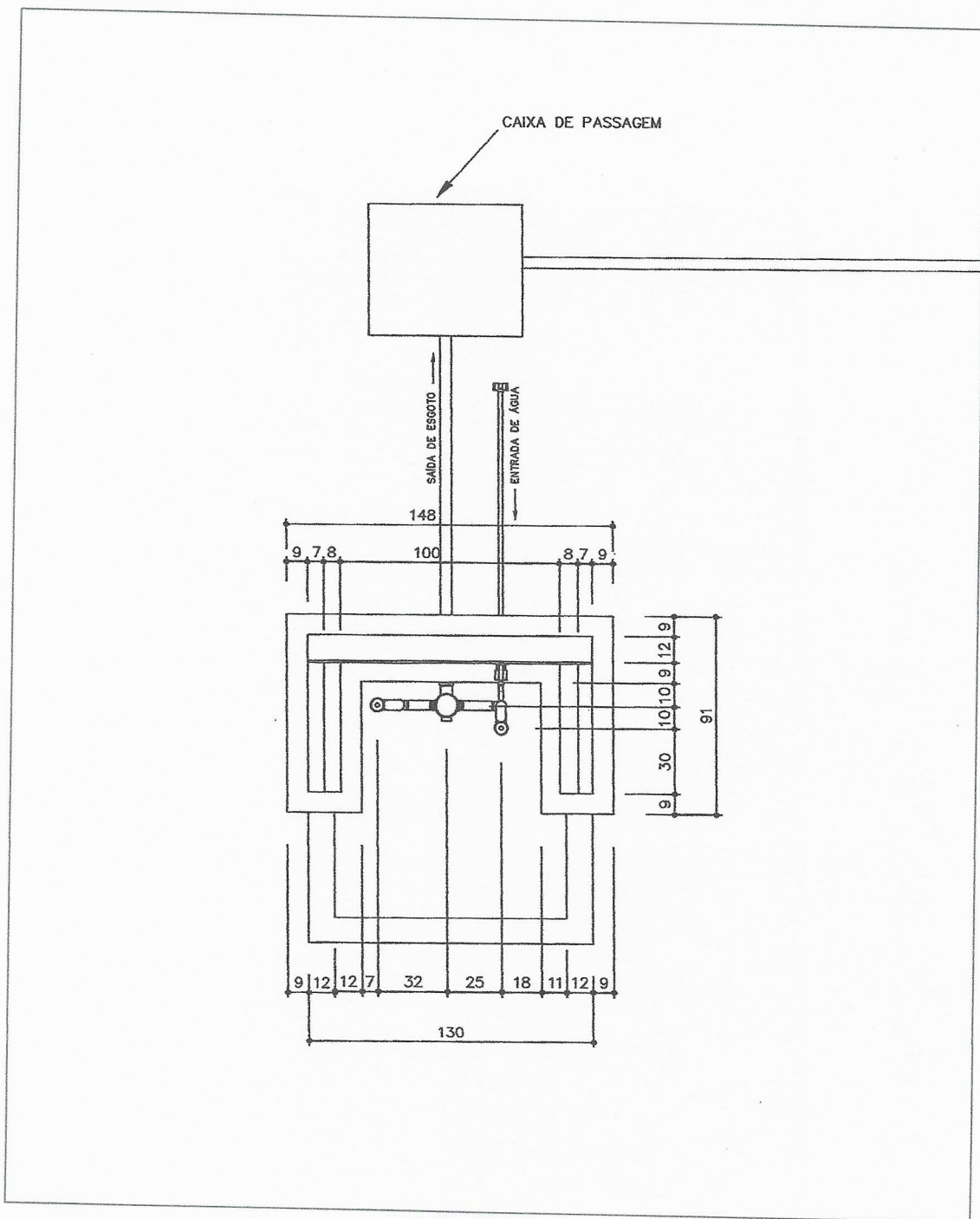

PROJETO:
MELHORIA SANITÁRIA DOMICILIAR

PREFEITURA MUNICIPAL DE BURITI - MA
 FUNASA-MINISTERIO DA SAUDE FUNDAÇÃO NACIONAL DE SAÚDE / 2017

TÍTULO:
 TANQUE DE LAVAR ROUPA - VISTO TOPO

PRANCHA:

ENDEREÇO:
 POV. MATINHA DO BASILIO E SÃO BENTO

01/03

QUANTIDADE:
 42 Und

ESC. PLOTAGEM:
 1/25

OBRA:
 MELHORIA SANITÁRIA DOMICILIAR - TIPO 2

DATA:
 Jun./2017

TEC.RESP.:
 Marco Antonio Maranhão
 Eng. Civil CREA DF/4475
 Visto MA - 2942

DESENHO:
 Nonata vieira

ADMINISTRAÇÃO:
 Lourinaldo Batista da Silva

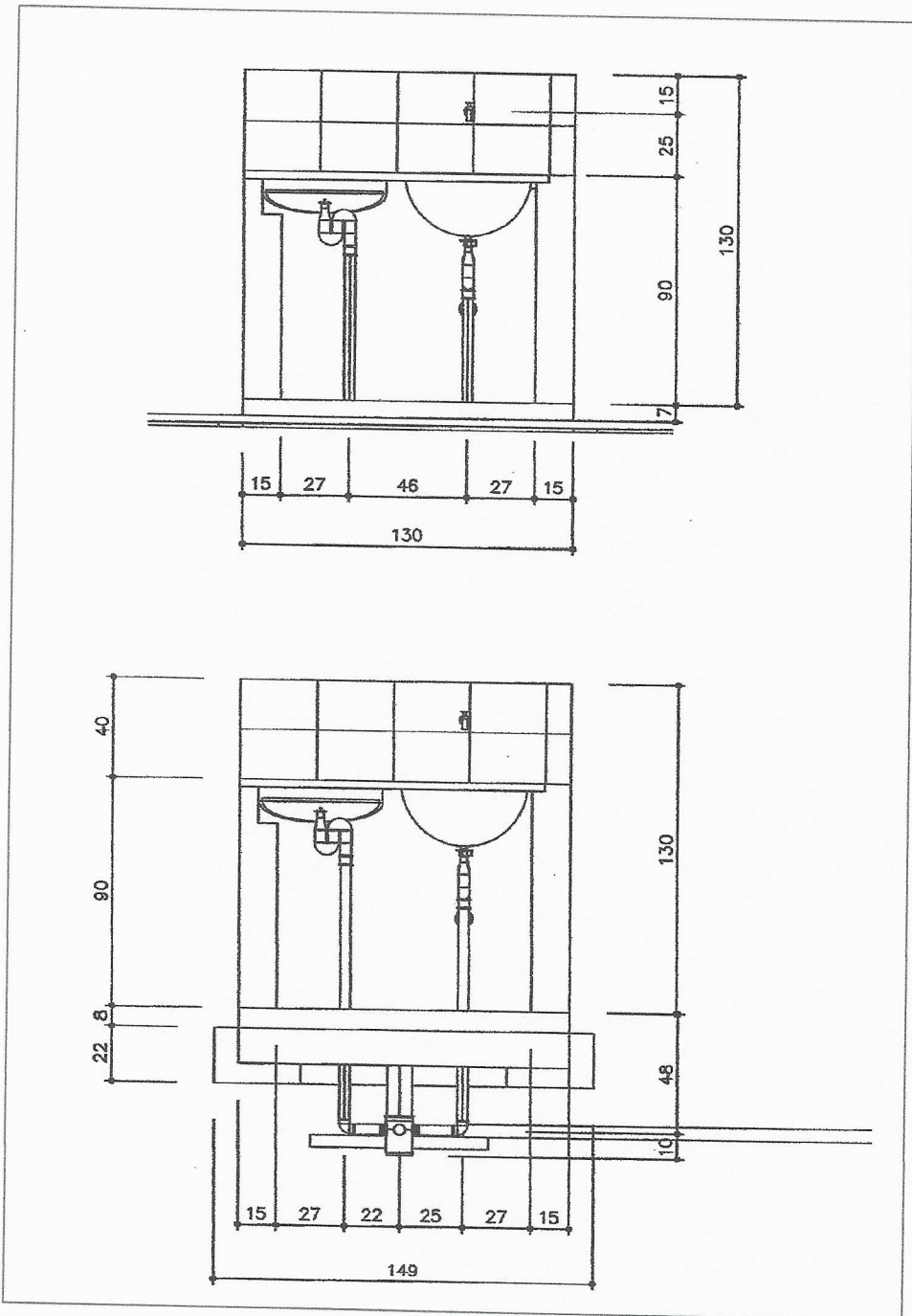

PROJETO:
MELHORIA SANITÁRIA DOMICILIAR

PREFEITURA MUNICIPAL DE BURITI - MA
 FUNASA-MINISTERIO DA SAUDE FUNDAÇÃO NACIONAL DE SAÚDE / 2017

TÍTULO: TANQUE DE LAVAR ROUPA - ISOMÉTRICO 30

PRANCHA:

ENDEREÇO: POV. MATINHA DO BASILIO E SÃO BENTO

02/03

QUANTIDADE:
42 Und

ESC. PLOTAGEM:
1/25

OBRA: MELHORIA SANITÁRIA DOMICILIAR - TIPO 2

DATA:
Jun./2017

TEC.RESP.:

DESENHO:
Nonata vieira

Marco Antonio Maranhão
 Eng. Civil CREA DF/4475
 Visto MA - 2942

ADMINISTRAÇÃO:
Lourinaldo Batista da Silva

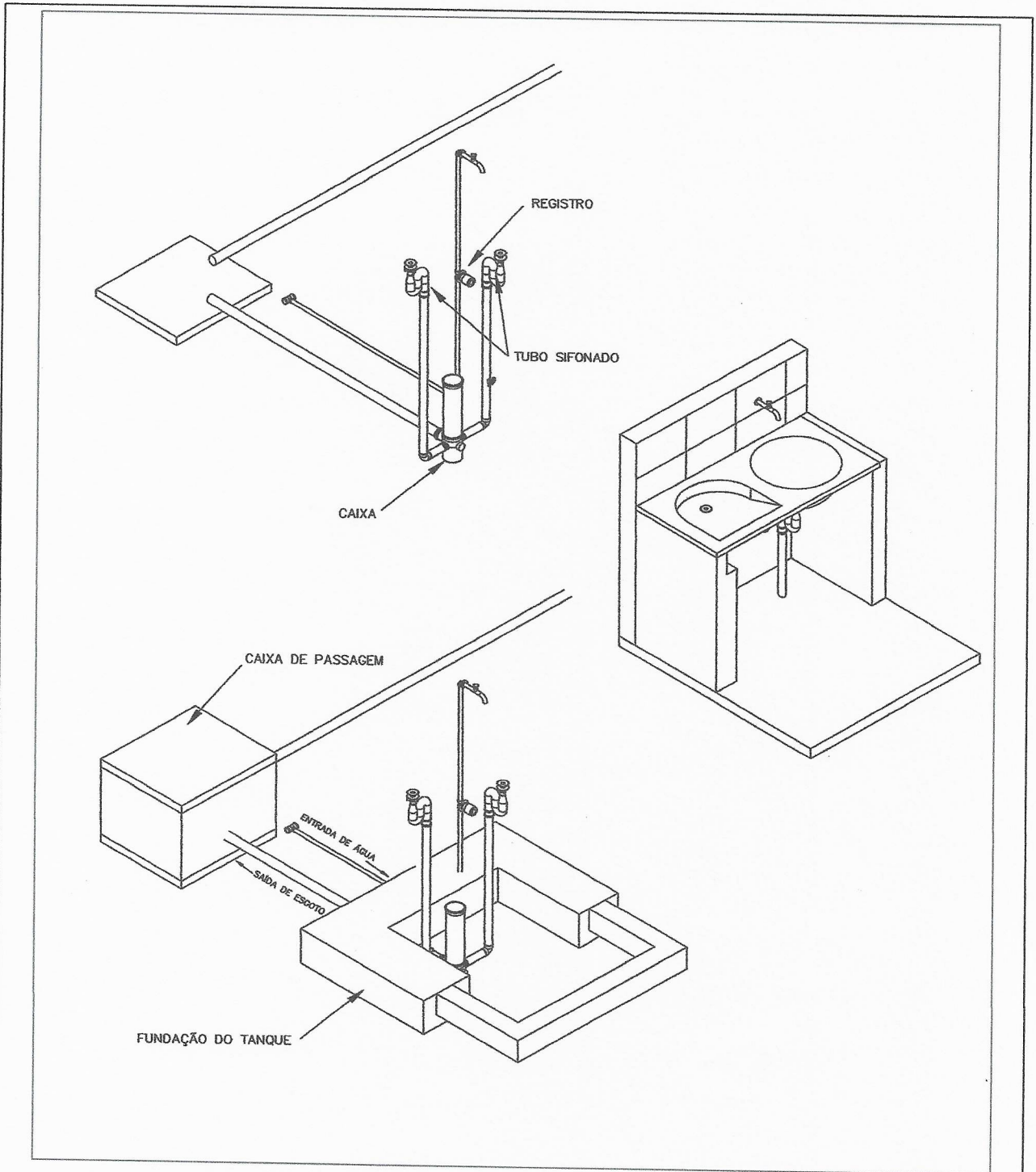

PROJETO:

MELHORIA SANITÁRIA DOMICILIAR

PREFEITURA MUNICIPAL DE BURITI - MA
FUNASA-MINISTERIO DA SAUDE FUNDAÇÃO NACIONAL DE SAÚDE / 2017

TÍTULO:

TANQUE DE LAVAR ROUPA - ISOMÉTRICO 30

PRANCHA:

ENDEREÇO:

POV. MATINHA DO BASILIO E SÃO BENTO

OBRA:

MELHORIA SANITÁRIA DOMICILIAR - TIPO 2

TEC.RESP.:

Marco Antonio Maranhão
Eng. Civil CREA DF/4475
Visto MA - 2942

QUANTIDADE:
42 Und

ESC. PLOTAGEM:

1/25

DATA:
Jun./2017

DESENHO:
Nonata vieira

ADMINISTRAÇÃO:

Lourinaldo Batista da Silva

03/03